



bebeflex

Panzerschläuche

Katalog 04/2026



Inhaltsverzeichnis

Allgemeine Informationen.....	3
Bebesan NW 8 (kombinierbar aus 23 Armaturen).....	5
Bebesan NW 13 (kombinierbar aus 18 Armaturen).....	6
Bebesan NW 19 (kombinierbar aus 6 Armaturen).....	7
Bebesan NW 25 (kombinierbar aus 5 Armaturen).....	8
Bebesan NW 32 (kombinierbar aus 2 Armaturen).....	8
Bebesan NW 38 (kombinierbar aus 2 Armaturen).....	9
Bebesan NW 50 (kombinierbar aus 2 Armaturen).....	9
NoOxy NW 13 (kombinierbar aus 18 Armaturen).....	10
NoOxy NW 19 (kombinierbar aus 6 Armaturen).....	12

Sonderanfertigungen: Die in diesem Katalog gelisteten Schläuche sind unser Standardlieferprogramm. Wir haben die Möglichkeit, viele andere Ausführungen, Qualitäten und Dimensionen auch in kleinen Mengen anzufertigen. Senden Sie uns bitte Ihre Anfragen! Wir beraten Sie gerne und arbeiten die für Sie beste Lösung aus.

Impressum & Herausgeber: Bebeflex GmbH, A-2325 Himberg, Haideäckerstraße 2a, Firmenbuchgericht Korneuburg FN 90216x. Ein Nachdruck, auch auszugsweise, ist nur mit der ausdrücklichen und schriftlichen Genehmigung des Herausgebers erlaubt.

Bürozeiten: Montag bis Donnerstag 7:30-12:00 und 12:30-16:00 Uhr
Freitag Homeoffice 09:00-12:00 Uhr (keine Warenausgabe oder Übernahme)

Schlauchlänge

Die Angabe der Länge erfolgt von Dichtfläche zu Dichtfläche gemäß Skizze. Beim Verpressen kann es zu einem Längenzuwachs von bis zu 10 mm kommen. Die Längentoleranz der fertigen Schläuche liegt zwischen -0 und +2 cm.



Bogen beiderseits

Schläuche mit beiderseits Bogen fertigen wir gemäß Skizze auf 10° genau. Der Winkel muss bei Auftragserteilung bekannt gegeben werden. 0° bedeutet U-förmig, 180° S-förmig.

Keinesfalls darf ein falscher Winkel nach der Verpressung mit einer Zange nachkorrigiert werden.

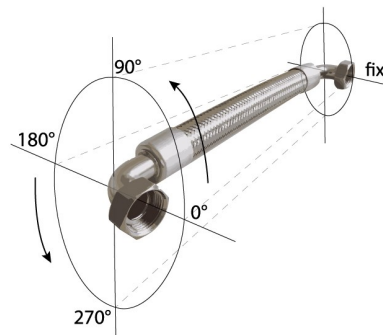

ACHTUNG: Die Schläuche dürfen nicht zu kurz unter Spannung eingebaut werden! Eine Überlänge und bauchige Auswölbung ist kein Problem.

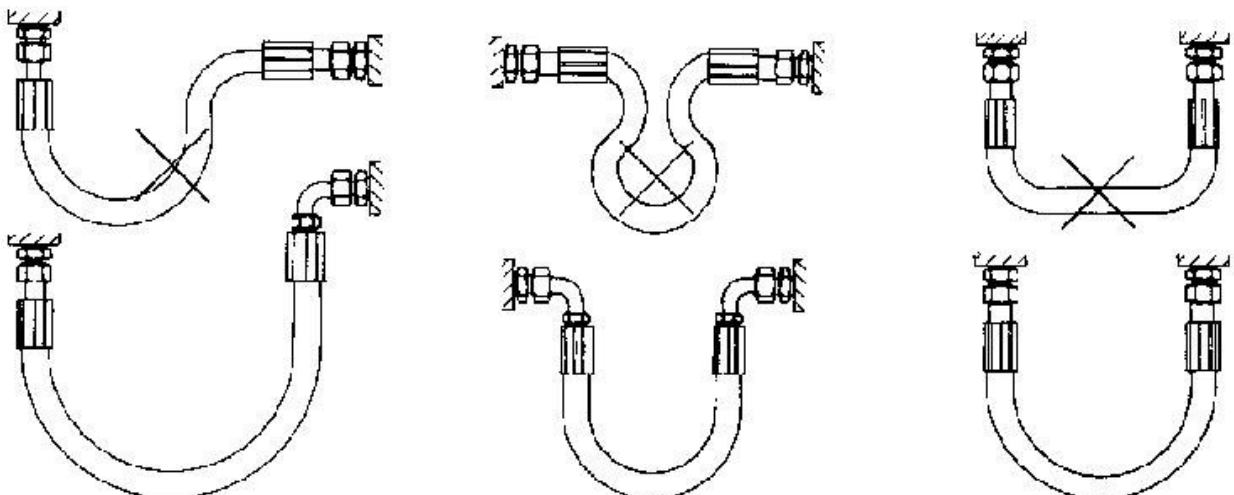

Bebesan Panzerschläuche

Aufbau: Panzerschlauch aus EPDM-Gummi mit Edelstahldrahtumflechtung, mit FDA-Zulassung, beliebig kombinierbare Armaturen aus vernickeltem Messing und verpressen Hülsen.

Einsatzgebiet: Sanitärschlauch für Warm-, Kalt- und Trinkwasser in der Installationstechnik, z.B. für Waschbecken, Whirlpools, Spülkästen, Geschirrspüler, Waschmaschinen, Boiler, Durchlauferhitzer, Heizthermen, Getränkeautomaten, Kaffeemaschinen, Klimageräte (Fancoils), Wärmepumpen usw., sowie für Druckluft.

Nennweite mm	8	13	19	25	32	38	50
Schlauchdimension mm	8,5 x 12	12,5 x 17	19 x 27	25 x 33	32 x 44	40 x 55	50 x 65
Schlauchseele	EPDM						
Umflechtung	8 Drähte 0,20 mm AISI 304						
Werkstoff Armaturen	Messing CW614N / CW617N						
Minimum Bohrung mm	6,2	9,5	15,0	20,0	26,0	32,0	41,0
Werkstoff Hülse	Edelstahl AISI 304			Aluminium			
Durchfluss l/min 3 bar	26	65	152	270	455	690	1080
Betriebsdruck bar	12	10	10	10	8	6	5
Temperatur °C	-20 bis +90 (kurzfristig +110 bei reduziertem Druck)						
Biegeradius mm bei 3 bar	30	45	75	90	120	160	260
Biegeradius mm drucklos	45	60	90	120	150	200	320

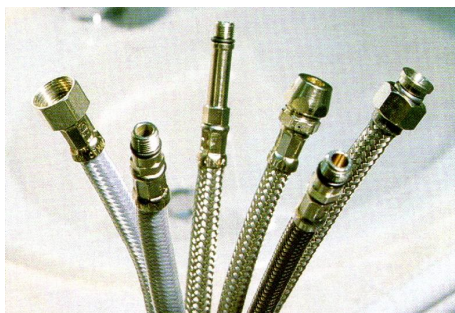

Bebesan 8 - beliebig kombinierbar mit 23 Armaturen

Aufbau: Schlauch Dim. 8,5 x 12,0 mm, Presshülsen aus Edelstahl, Betriebsdruck 12 bar, Biegeradius 45 mm

Lieferzeit: prompt in jeder beliebigen Konfiguration und in Längen bis zu 20 m.

Alternativ auch als Ölschlauch mit NBR-Seele verfügbar, Aufpreis +25%.

Preisgruppe 1 (PG1)

 Überwurfmutter 3/8" 1/2"

 Außengewinde 1/4" 3/8" 1/2"

 Glatter Rohrstopfen 8 mm 10 mm

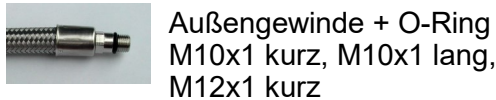
 Außengewinde + O-Ring M10x1 kurz, M10x1 lang, M12x1 kurz

Preisgruppe 2 (PG2)

 Quetschverschraubung inkl. Schneidring 8 mm 10 mm

 Außengewinde 3/4" M15x1 drehbar

 Überwurfmutter 1/4" 3/4"

 Stahl Konus 60° + Überwurfmutter 1/4" 3/8" M14x1,5 M16x1,5

Preisgruppe 3 (PG3)

 Bogen 90° + Überwurfmutter 3/8"
Bogen 90° + Überwurfmutter 1/2"
Bogen 90° + Überwurfmutter 3/4"

 Außengewinde 1/4" konisch Stahl

NW 8,5 Anschlüsse		Gesamtlänge mm - Preise in € / Stk.									
		< 200	201-300	301-400	401-500	501-600	601-700	701-800	801-900	901-1000	+10 cm
1. Ende	2. Ende										
PG1	PG1	5,96	6,30	6,63	6,96	7,30	7,63	7,96	8,30	8,63	0,34
PG1	PG2	7,05	7,38	7,71	8,05	8,38	8,71	9,05	9,38	9,72	0,34
PG1	PG3	9,03	9,36	9,70	10,03	10,36	10,70	11,03	11,36	11,70	0,34
PG2	PG2	8,13	8,46	8,80	9,13	9,46	9,80	10,13	10,47	10,80	0,34
PG2	PG3	10,11	10,45	10,78	11,11	11,45	11,78	12,11	12,45	12,78	0,34
PG3	PG3	12,10	12,43	12,76	13,10	13,43	13,76	14,10	14,43	14,77	0,34

Bebesan 13 - beliebig kombinierbar mit 18 Armaturen

Aufbau: EPDM-Schlauch Dim. 12,5 x 17 mm, Presshülsen aus Edelstahl, Betriebsdruck 10 bar, Biegeradius 60 mm. Lieferzeit prompt in jeder beliebigen Konfiguration und in Längen bis zu 20 m.

Preisgruppe 1 (PG1)



Überwurfmutter 1/2"



Außengewinde 3/8" 1/2"

Preisgruppe 2 (PG2)



Überwurfmutter
Flachdichtend 3/8" + 3/4"
Konisch dichtend 3/8" + 1/2"



Außengewinde 3/4"



Glatter Rohrstopfen 10 mm

Preisgruppe 3 (PG3)



Bogen 90° + Überwurfmutter 1/2"
Bogen 90° + Überwurfmutter 3/4"

Preisgruppe 4 (PG4)



Euro-Konus Heizkörper
mit Überwurfmutter 3/4"



Steckverbinder gerade
für Rohr AD 12 und AD 15 mm



Steckverbinder gebogen
für Rohr AD 12 mm

Preisgruppe 5 (PG5)



Steckverbinder gebogen
für Rohr AD 15 mm



Außengewinde drehbar
1/2" oder 3/4"

NW 13 - 1/2"		Gesamtlänge mm - Preise in € / Stk.										
		Anschlüsse		< 200	201-300	301-400	401-500	501-600	601-700	701-800	801-900	901-1000
1. Ende	2. Ende											
PG1	PG1	7,03	7,60	8,18	8,76	9,33	9,91	10,49	11,06	11,64	0,58	
PG1	PG2	8,37	8,95	9,53	10,10	10,68	11,26	11,83	12,41	12,99	0,58	
PG1	PG3	10,71	11,28	11,86	12,44	13,01	13,59	14,17	14,74	15,32	0,58	
PG1	PG4	14,08	14,65	15,23	15,81	16,38	16,96	17,54	18,11	18,69	0,58	
PG1	PG5	17,45	18,02	18,60	19,18	19,75	20,33	20,91	21,48	22,06	0,58	
PG2	PG2	9,72	10,30	10,88	11,45	12,03	12,61	13,18	13,76	14,34	0,58	
PG2	PG3	12,05	12,63	13,21	13,78	14,36	14,94	15,51	16,09	16,67	0,58	
PG2	PG4	15,42	16,00	16,58	17,15	17,73	18,31	18,88	19,46	20,04	0,58	
PG2	PG5	18,79	19,37	19,95	20,52	21,10	21,68	22,25	22,83	23,41	0,58	
PG3	PG3	14,39	14,96	15,54	16,12	16,69	17,27	17,85	18,42	19,00	0,58	
PG3	PG4	17,76	18,33	18,91	19,49	20,06	20,64	21,22	21,79	22,37	0,58	
PG3	PG5	21,13	21,70	22,28	22,86	23,43	24,01	24,59	25,16	25,74	0,58	
PG4	PG4	21,13	21,70	22,28	22,86	23,43	24,01	24,59	25,16	25,74	0,58	
PG4	PG5	24,50	25,07	25,65	26,23	26,80	27,38	27,96	28,53	29,11	0,58	
PG5	PG5	27,87	28,44	29,02	29,60	30,17	30,75	31,33	31,90	32,48	0,58	

Bebesan 19 - beliebig kombinierbar mit 6 Armaturen

Aufbau: Schlauch Dim. 19 x 27 mm, Presshülsen aus Edelstahl, Betriebsdruck 10 bar, Biegeradius 90 mm.

Lieferzeit: prompt in jeder beliebigen Konfiguration und in Längen bis zu 20 m.

Preisgruppe 1 (PG1)



Überwurfmutter 3/4"

Außengewinde 3/4"

Preisgruppe 3 (PG3)



Bogen 90° + Überwurfmutter
3/4" + 1"

Preisgruppe 2 (PG2)



Überwurfmutter 1"

Außengewinde 1"

NW 19 - 3/4"		Gesamtlänge mm - Preise in € / Stk.										
		Anschlüsse		< 200	201-300	301-400	401-500	501-600	601-700	701-800	801-900	901-1000
1. Ende	2. Ende											
PG1	PG1	12,45	13,66	14,88	16,10	17,31	18,53	19,74	20,96	22,18	1,22	
PG1	PG2	15,45	16,67	17,89	19,10	20,32	21,54	22,75	23,97	25,18	1,22	
PG1	PG3	18,98	20,19	21,41	22,63	23,84	25,06	26,28	27,49	28,71	1,22	
PG2	PG2	18,46	19,68	20,89	22,11	23,33	24,54	25,76	26,97	28,19	1,22	
PG2	PG3	21,99	23,20	24,42	25,63	26,85	28,07	29,28	30,50	31,72	1,22	
PG3	PG3	25,51	26,73	27,94	29,16	30,38	31,59	32,81	34,03	35,24	1,22	

Bebesan 25 - beliebig kombinierbar mit 5 Armaturen

Aufbau Schlauch NW 25 x 33 mm, Presshülsen aus Aluminium, Betriebsdruck 10 bar.

Lieferzeit: prompt in jeder beliebigen Konfiguration und in Längen bis zu 20 m.

Preisgruppe 1 (PG1)



Überwurfmutter 1"



Außengewinde 1"

Preisgruppe 2 (PG2)



Bogen 90° +
Überwurfmutter 1"



Überwurfmutter 5/4"

Preisgruppe 3 (PG3)



Bogen 90° +
Überwurfmutter 5/4"

NW 25 - 1"		Gesamtlänge mm - Preise in € / Stk.									
Anschlüsse			201-	301-	401-	501-	601-	701-	801-	901-	+10
1. Ende	2. Ende	< 200	300	400	500	600	700	800	900	1000	cm
PG1	PG1	18,90	20,70	22,50	24,40	26,20	28,10	29,90	31,80	33,60	1,84
PG1	PG2	23,40	25,20	27,10	28,90	30,80	32,60	34,40	36,30	38,10	1,84
PG1	PG3	42,40	44,30	46,10	48,00	49,80	51,70	53,50	55,30	57,20	1,84
PG2	PG2	27,90	29,80	31,60	33,50	35,30	37,10	39,00	40,80	42,70	1,84
PG2	PG3	47,00	48,80	50,70	52,50	54,30	56,20	58,00	59,90	61,70	1,84
PG3	PG3	66,00	67,90	69,70	71,60	73,40	75,20	77,10	78,90	80,80	1,84

Bebesan 32 - beliebig kombinierbar mit 2 Armaturen

Aufbau: Schlauch NW 32 x 44 mm, Presshülsen aus Aluminium, Betriebsdruck 8 bar.

Lieferzeit: prompt in jeder beliebigen Konfiguration und in Längen bis zu 20 m.



Überwurfmutter 5/4" Messing



Außengewinde 5/4" Messing

NW 32 - 5/4"		Gesamtlänge mm - Preise in € / Stk.								
Anschlüsse			301-	401-	501-	601-	701-	801-	901-	+10
1. Ende	2. Ende	< 300	400	500	600	700	800	900	1000	cm
beliebig		34,70	37,40	40,10	42,70	45,40	48,10	50,70	53,40	2,66

Bebesan 38 - beliebig kombinierbar mit 2 Armaturen

Aufbau: Schlauch NW 40 x 55 mm, Presshülsen aus Aluminium, Betriebsdruck 6 bar.

Lieferzeit: prompt in jeder beliebigen Konfiguration und Länge bis zu 15 m.



Überwurfmutter 6/4" Messing



Außengewinde 6/4" Messing

NW 38 - 6/4"		Gesamtlänge mm - Preise in € / Stk.								
			301-	401-	501-	601-	701-	801-	901-	+10
Anschlüsse										
1. Ende	2. Ende	< 300	400	500	600	700	800	900	1000	cm
beliebig		50,30	54,10	57,90	61,70	65,50	69,30	73,10	76,80	3,80

Bebesan 50 - beliebig kombinierbar mit 2 Armaturen

Aufbau: Schlauch NW 50 x 65 mm, Presshülsen aus Aluminium, Betriebsdruck 5 bar.

Lieferzeit: prompt in jeder beliebigen Konfiguration und Länge bis zu 10 m.



Überwurfmutter 2" Messing



Außengewinde 2" Messing

NW 50 - 2"		Gesamtlänge mm - Preise in € / Stk.								
			301-	401-	501-	601-	701-	801-	901-	+10
Anschlüsse										
1. Ende	2. Ende	< 300	400	500	600	700	800	900	1000	cm
beliebig		76,60	82,00	87,30	92,70	98,10	103,40	108,80	114,20	5,37

Bebesan NoOxy 13 (Butyl ohne Trinkwasserzulassung)

Aufbau: Panzerschlauch Dim. 12,5 x 17 mm aus Butyl-Gummi, mit blauem Kennstreifen, sauerstoffdiffusionsdicht nach DIN 4726, geprüft nach ISO 17455:2005 Methode 2 statisch bei +40°C mit $F_x(O_2) = 0,01 \text{ g/m}^3$ pro Tag (entspricht einem Zehntel des zulässigen DIN Höchstwertes von $0,1 \text{ g/m}^3$!). Beliebig kombinierbare Armaturen aus vernickeltem Messing CW617N, verpresst mit Edelstahlhülsen.

Einsatzgebiet: Sanitärschlauch mit hohem Korrosionsschutz für Heiz- und Kühlwasser in der Installationstechnik unter Ausschluss von Sauerstoff, z.B. für Boiler, Durchlauferhitzer, Heizthermen, Klimageräte (Fancoils), Wärmepumpen usw.

Preisgruppe 1 (PG1)



Überwurfmutter 1/2"



Außengewinde 3/8" 1/2"

Preisgruppe 2 (PG2)



Überwurfmutter
Flachdichtend 3/8" 3/4"
Konisch dichtend 3/8" 1/2"



Außengewinde 3/4"



Glatter Rohrstutzen 10 mm

Preisgruppe 3 (PG3)



Bogen 90° + Überwurfmutter 1/2"
Bogen 90° + Überwurfmutter 3/4"

Preisgruppe 4 (PG4)



Euro-Konus Heizkörper
mit Überwurfmutter 3/4"

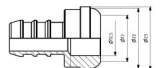

Steckverbinder gerade
für Rohr AD 12 und AD 15 mm



Steckverbinder gebogen
für Rohr AD 12 mm

Preisgruppe 5 (PG5)



Steckverbinder gebogen
für Rohr AD 15 mm



Außengewinde drehbar
1/2" oder 3/4"

Bebesan NoOxy 13 (Butyl ohne Trinkwasserzulassung)

NW 13 - 1/2"		Gesamtlänge mm - Preise in € / Stk.										
		Anschlüsse		< 200	201-300	301-400	401-500	501-600	601-700	701-800	801-900	901-1000
1. Ende	2. Ende											
PG1	PG1	7,52	8,34	9,17	9,99	10,82	11,64	12,46	13,29	14,11	0,82	
PG1	PG2	8,87	9,69	10,52	11,34	12,16	12,99	13,81	14,63	15,46	0,82	
PG1	PG3	11,20	12,02	12,85	13,67	14,50	15,32	16,14	16,97	17,79	0,82	
PG1	PG4	14,57	15,39	16,22	17,04	17,87	18,69	19,51	20,34	21,16	0,82	
PG1	PG5	17,94	18,76	19,59	20,41	21,24	22,06	22,88	23,71	24,53	0,82	
PG2	PG2	10,22	11,04	11,86	12,69	13,51	14,34	15,16	15,98	16,81	0,82	
PG2	PG3	12,55	13,37	14,20	15,02	15,84	16,67	17,49	18,32	19,14	0,82	
PG2	PG4	15,92	16,74	17,57	18,39	19,21	20,04	20,86	21,68	22,51	0,82	
PG2	PG5	19,29	20,11	20,94	21,76	22,58	23,41	24,23	25,05	25,88	0,82	
PG3	PG3	14,88	15,71	16,53	17,35	18,18	19,00	19,82	20,65	21,47	0,82	
PG3	PG4	18,25	19,08	19,90	20,72	21,55	22,37	23,19	24,02	24,84	0,82	
PG3	PG5	21,62	22,44	23,27	24,09	24,92	25,74	26,56	27,39	28,21	0,82	
PG4	PG4	21,62	22,44	23,27	24,09	24,92	25,74	26,56	27,39	28,21	0,82	
PG4	PG5	24,99	25,81	26,64	27,46	28,29	29,11	29,93	30,76	31,58	0,82	
PG5	PG5	28,36	29,18	30,01	30,83	31,66	32,48	33,30	34,13	34,95	0,82	

Bebesan NoOxy 19 (Butyl ohne Trinkwasserzulassung)

Aufbau: Schlauch Dim. 19 x 27 mm, Presshülsen aus Edelstahl, Betriebsdruck 10 bar, Biegeradius 90 mm.

Lieferzeit: prompt in jeder beliebigen Konfiguration und in Längen bis zu 5 m.

Preisgruppe 1 (PG1)



Überwurfmutter 3/4"

Außengewinde 3/4"

Preisgruppe 3 (PG3)



Bogen 90° + Überwurfmutter
3/4" + 1"

Preisgruppe 2 (PG2)



Überwurfmutter 1"

Außengewinde 1"

NW 19 - 3/4"		Gesamtlänge mm - Preise in € / Stk.										
		Anschlüsse		< 200	201-300	301-400	401-500	501-600	601-700	701-800	801-900	901-1000
1. Ende	2. Ende											
PG1	PG1	12,95	16,02	18,02	20,02	22,02	24,02	26,02	28,02	30,02	2,00	
PG1	PG2	17,02	19,02	21,02	23,02	25,02	27,02	29,03	31,03	33,03	2,00	
PG1	PG3	20,55	22,55	24,55	26,55	28,55	30,55	32,55	34,55	36,55	2,00	
PG2	PG2	20,03	22,03	24,03	26,03	28,03	30,03	32,03	34,03	36,03	2,00	
PG2	PG3	23,55	25,55	27,55	29,56	31,56	33,56	35,56	37,56	39,56	2,00	
PG3	PG3	27,08	29,08	31,08	33,08	35,08	37,08	39,08	41,08	43,08	2,00	